

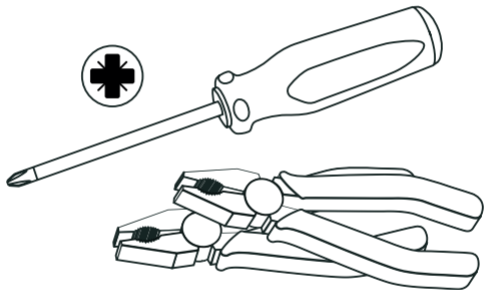

Danalock V3 EURO



www.danalock.ru



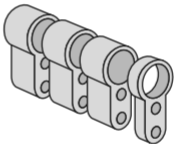
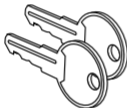
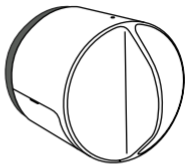
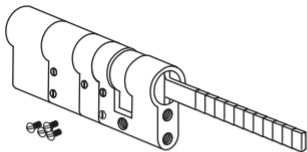

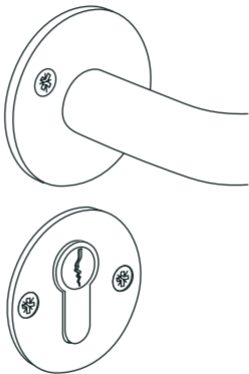
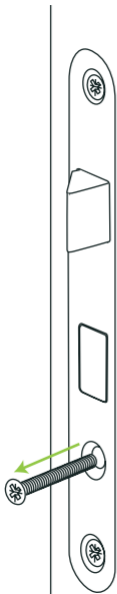

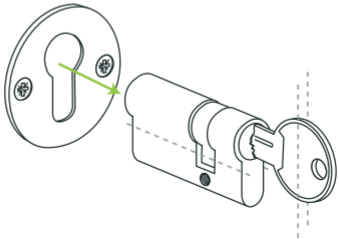
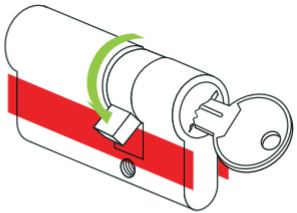
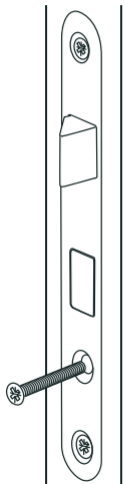

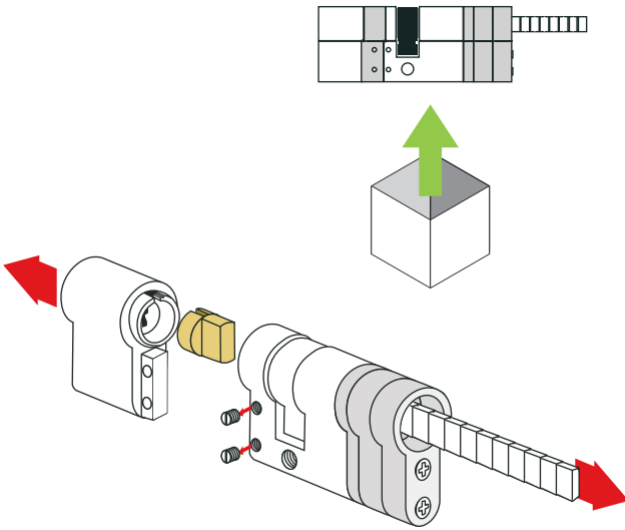

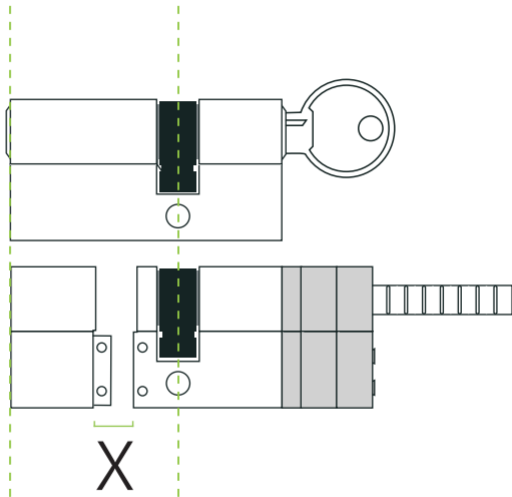

X

=



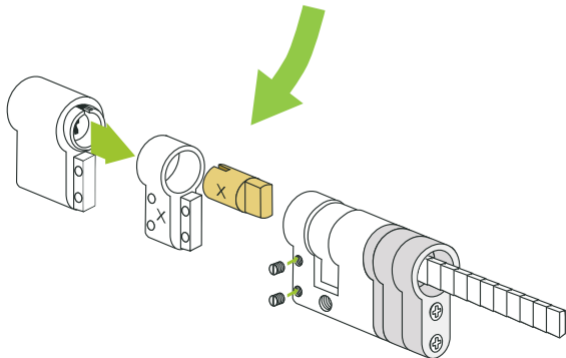
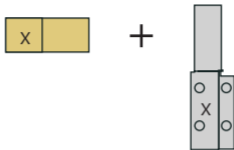

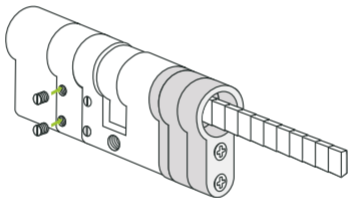

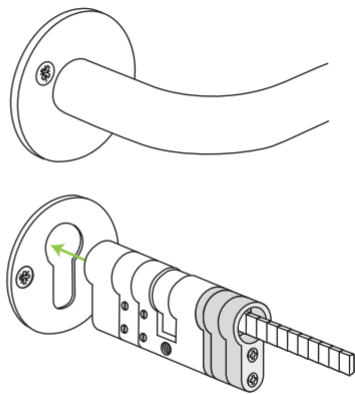
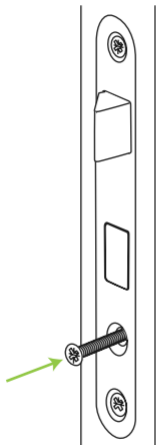

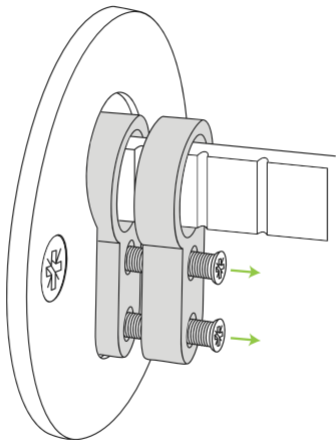

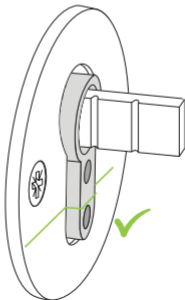
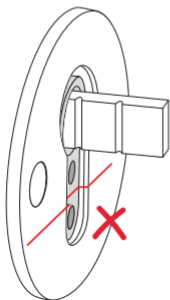
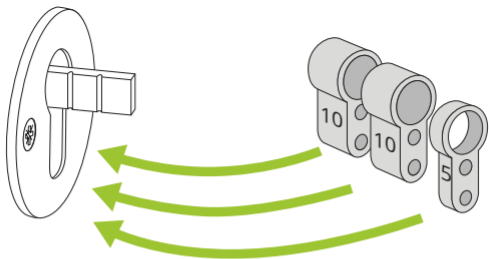

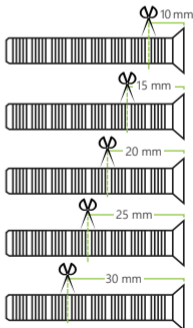
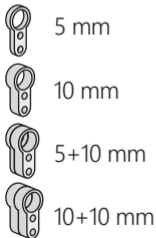
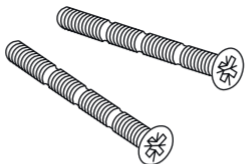

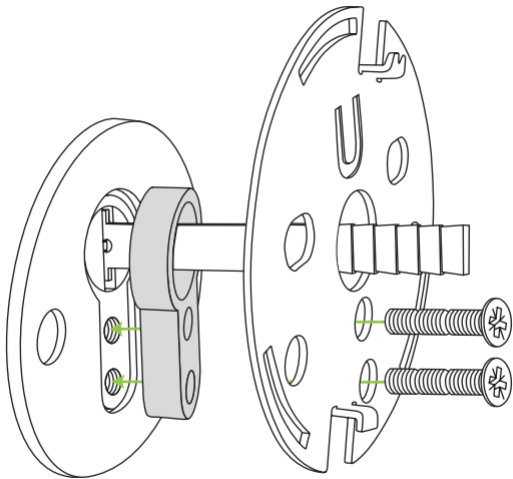

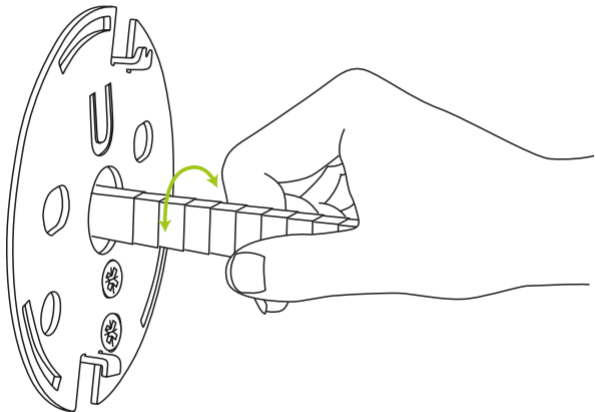

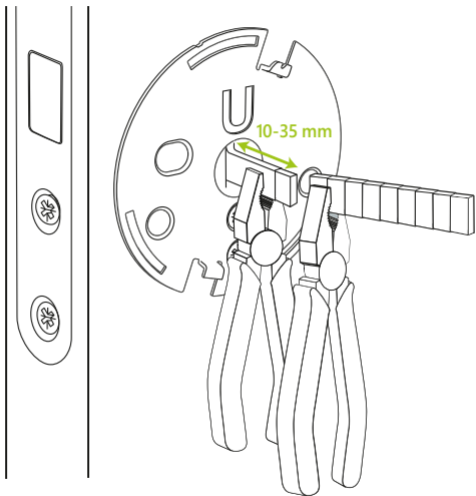



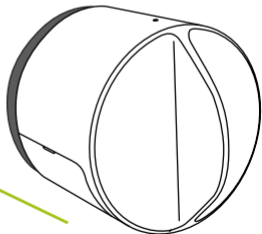
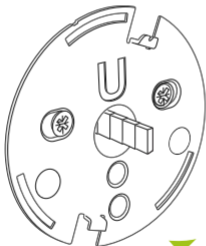
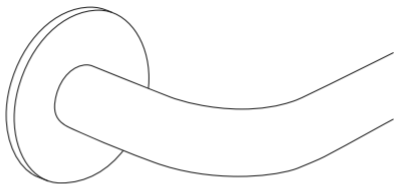
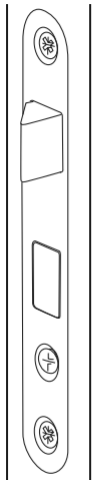

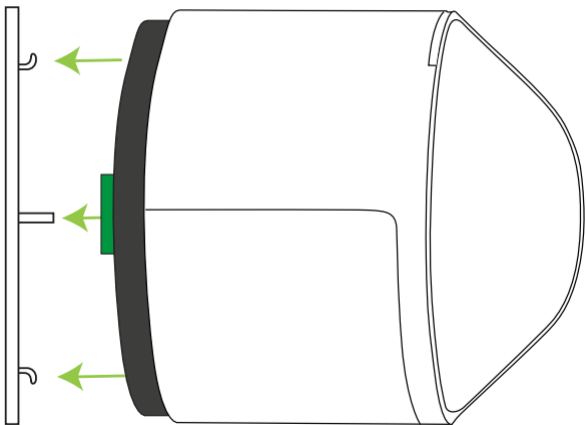

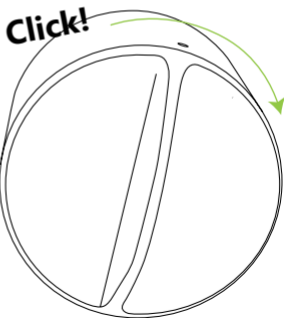
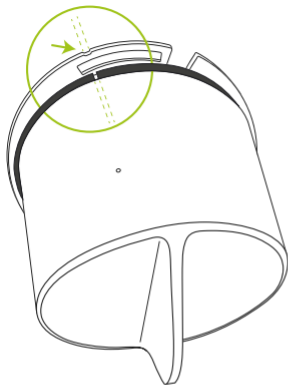

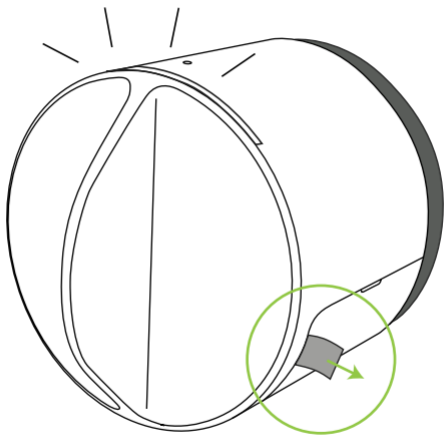

Эта инструкция на русском языке. Другие переводы можно найти по QR коду ниже



guide.danalock.com

СКАЧАЙТЕ ПРИЛОЖЕНИЕ DANALOCK

Перейдите в Google Play или App Store и скачайте приложение Danalock. Когда приложение установится, создайте профиль пользователя и войдите в приложение с помощью него. Вы будете использовать эти настройки при каждом входе в приложение.

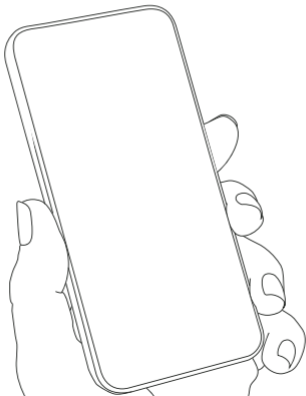

Демонтаж замка

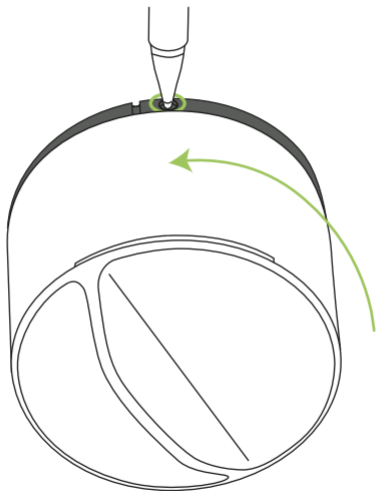

Обозначение LED сигналов

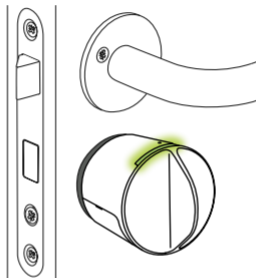

Индикатор LED	Цвет LED	Статус замка
Постоянно красный		ЗАМОК УСПЕШНО ЗАКРЫТ
Постоянно зеленый		ЗАМОК УСПЕШНО ОТКРЫТ
Белый на 3 секунды		Активация замка. Снята защитная пленка
Мигание каждые 5 минут		Низкий уровень заряда батареек
Постоянный фиолетовый		Обновление прошло успешно
Белый на 3 секунды		Настройки сохранены/изменены

Настройка замка с помощью кнопки

Вы можете настраивать Danalock с помощью кнопки, находящейся в небольшом отверстии на замке.

Когда вы дойдете до нужной команды настройки, подождите 5 секунд, замок отреагирует на нажатия. Если вы нажали неверное количество раз, остановитесь на количестве нажатий, которых нет в инструкции. Через 5 секунд замок моргнет красным цветом.

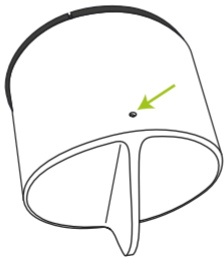

НАЖАТИЙ	ЦВЕТ	РЕЖИМ
1	ЗЕЛЕНый	РЕЖИМ ВКЛЮЧЕНИЯ
<p>Этот режим служит для включения/исключения в Z-Wave или ZigBee контроллеры. Когда замок мерцает зеленым цветом, у вас есть 30 секунд, чтобы произвести включение/исключение в сеть контроллеров.</p>		
2	ЖЕЛТЫЙ	РУЧНАЯ КАЛИБРОВКА
<p>Поверните Danalock в желаемое открытое состояние. Начните калибровку с помощью двойного нажатия и подождите, пока LED не начнет мерцать желтым цветом. Поверните Danalock в желаемое закрытое состояние и нажмите на кнопку один раз чтобы сохранить эту позицию. Замок выйдет из режима калибровки через 30 секунд бездействия.</p>		
3	БЕЛЫЙ	АВТОМАТИЧЕСКАЯ КАЛИБРОВКА
<p>Поверните Danalock в открытое состояние Оставьте дверь открытой, пока Danalock калибруется. Запустите калибровку. Замок выйдет из режима калибровки через 30 секунд бездействия.</p>		
7		ОТМЕНА
10	КРАСНЫЙ	СБРОС ПОЛЬЗОВАТЕЛЬСКИХ НАСТРОЕК
<p>Это действие удалит все пользовательские настройки Danalock. Замок будет мерцать красным цветом.</p>		

Импортер в РФ:

ООО «Р-импорт»

ул. Щепкина, д. 47 стр. 1

Россия, 129110 Москва

Телефон для связи: +7 (495) 681-38-36

Почта: info@danalock.ru

